

McLED®

quality lighting

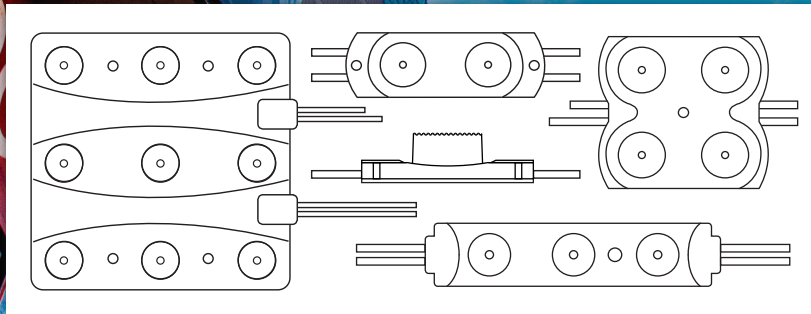

LED moduly

SMD 3030

SMD 1919

SMD 3535

SMD 5730

SMD 5050

SMD 2835

Ceny 04 / 2020

AULIX lighting

návrhy osvětlení a prodej svítidel
inteligentní systémy, vypínače

SVĚTELNÉ STUDIO

Náměstí Na Sádkách 705
252 41 Dolní Břežany (Praha západ)

Telefon: +420 246 083 152

Mobil.: +420 702 061 783

E-mail: studio@aulix.cz

Web: www.aulix.cz

E-shop: <http://obchod.aulix.cz>

Sledujte nás také na sociálních sítích:



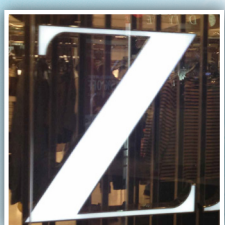

LED moduly **McLED®**

- široká škála aplikačních možností
- reklamní panely, světelné nápisy atd.
- vysoký stupeň krytí až IP 67, voděodolné, prachotěsné
- vysoce kvalitní chipy:

Gimei ■ Genesis ■ OSRAM ■ LG

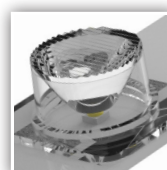
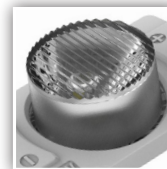

Zadní osvit



Boční osvit



2B1

ML-211.001.51.0



A++

CRI
≥75

0,75 W

45 lm

12VDC

IP65

160°

30.000 h

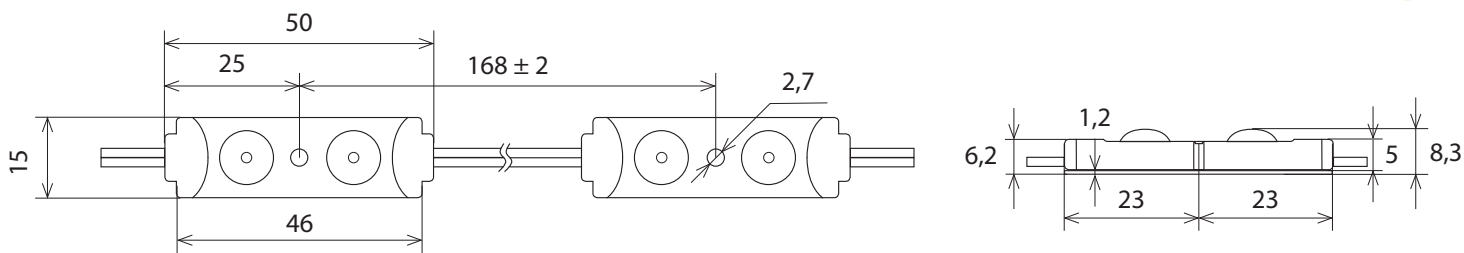

Použití

- reklamní štíty a banery
- velkoplošná reklama, tabule a totemy
- svítící písmena a firemní loga
- dopravní a informační značky
- orientační tabule, informační panely

Zapojení

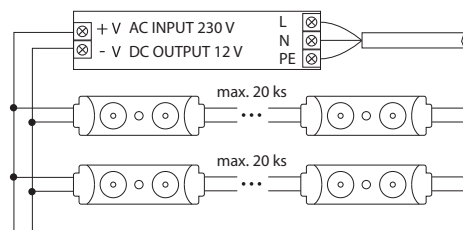

- propojovací vodiče mezi napájecím zdrojem a jednotlivými řadami LED modulů musí mít dostatečný průřez tak, aby nedocházelo k zbytečným úbytkům napětí na vodičích a tím i poklesu světelného toku

Referenční aplikace

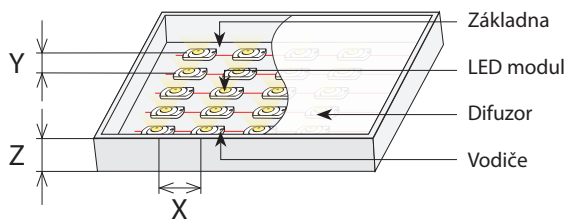

Hloubka Z (mm)	Středová rozteč		Hustota (kusů/m ²)	Osvětlení (lux)
	X (mm)	Y (mm)		
60	80	60	208	3000 - 3500
80	100	80	125	1600 - 1800
100	120	100	83	900 - 1100
120	140	120	60	600 - 800
150	170	150	39	500 - 600

- propustnost difuzoru 56 %
- uvedené hodnoty jsou pouze orientační

Parametry

Objednací kód	ML-211.001.51.0
LED chip	SMD 2835 Gimei
Materiál	plast
Použití	Zadní osvit
Instalační hloubka	6 - 20 cm
Doporučená instalační hloubka	6 - 10 cm
Teplota okolí	-25° až +60°
Napájení	zdroj konstantního napětí
Napětí	12 V DC
Výkon	0,72 W
Stupeň krytí	IP 65
Proud	60 mA
Max. počet modulů v sérii	20 ks
Vnitřní zapojení modulu	CV (konstantní napětí)
Počet LED	2 ks
Teplota barvy	6550 K ± 150 K
Světelný tok	45 lm
Světelná účinnost	62 lm / W
Ochrana	proti prachu, vlhkosti, nárazu a vibracím
Upevnění	lepící páska 3M; upevňovací otvor
Barevná odchylka SDCM	≤ 5 pro BIN
Středová rozteč modulů	168 ± 2
Balení	50 ks
Cena brutto bez DPH	15,60 Kč / ks

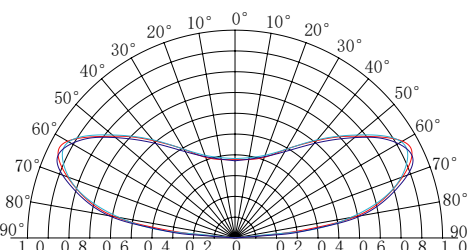

3B1

ML-211.002.51.0



A++



0,72W

70lm

12VDC

IP65

160°

30.000h

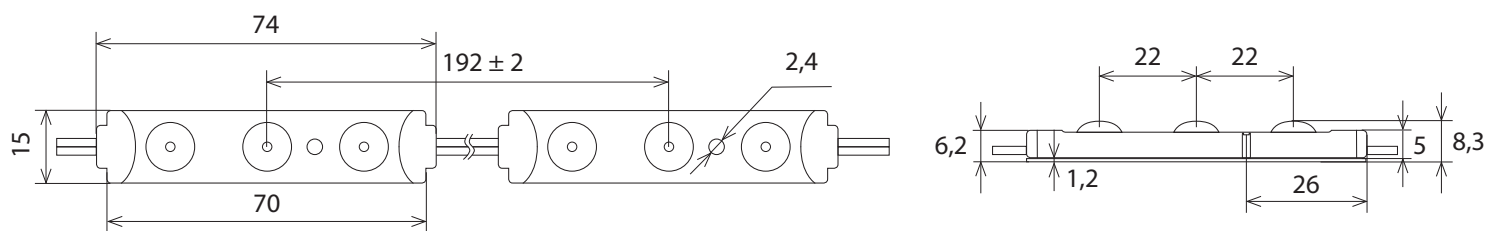

Použití

- reklamní štíty a banery
- velkoplošná reklama, tabule a totemy
- svítící písmena a firemní loga
- dopravní a informační značky
- orientační tabule, informační panely

Zapojení

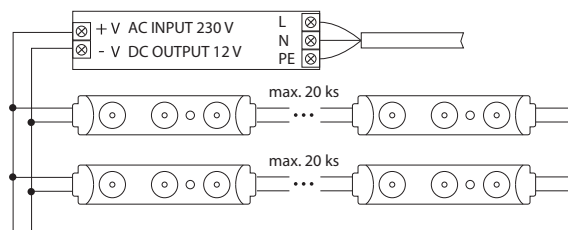

• propojovací vodiče mezi napájecím zdrojem a jednotlivými řadami LED modulů musí mít dostatečný průřez tak, aby nedocházelo k zbytečným úbytkům napětí na vodičích a tím i poklesu světelného toku

Referenční aplikace

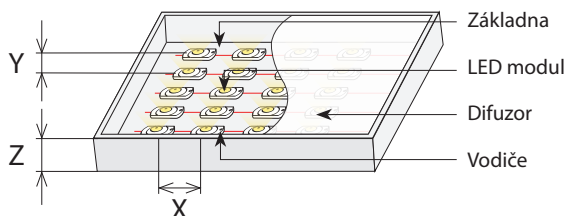

Hloubka Z (mm)	Středová rozteč		Hustota (kusů/m ²)	Osvětlení (lux)
	X (mm)	Y (mm)		
60	100	80	167	4000 - 5000
80	120	80	104	2000 - 2500
100	140	100	71	1300 - 1600
120	160	120	52	1000 - 1200
150	190	150	36	700 - 900

- propustnost difuzoru 56 %
- uvedené hodnoty jsou pouze orientační

Parametry

Objednací kód	ML-211.002.51.0
LED chip	SMD 2835 Gimej
Materiál	plast
Použití	Zadní osvit
Instalační hloubka	6 - 20 cm
Doporučená instalační hloubka	8 - 12 cm
Teplota okolí	-25° až + 60°
Napájení	zdroj konstantního napětí
Napětí	12 V DC
Výkon	0,72 W
Stupeň krytí	IP 65
Proud	60 mA
Max. počet modulů v sérii	20 ks
Vnitřní zapojení modulu	CV (konstantní napětí)
Počet LED	3 ks
Teplota barvy	6550 K ± 150 K
Světelný tok	70 lm
Světelná účinnost	97 lm / W
Ochrana	proti prachu, vlhkosti, nárazu a vibracím
Upevnění	lepící páska 3M; upevňovací otvor
Barevná odchylka SDCM	≤ 5 pro BIN
Středová rozteč modulů	192 ± 2
Balení	50 ks
Cena brutto bez DPH	18,70 Kč / ks

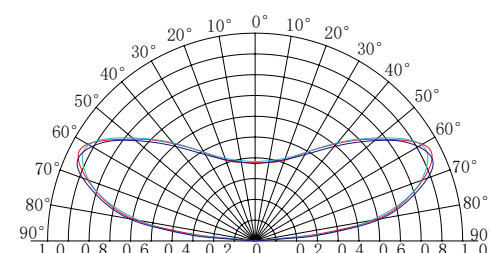

1B2

ML-211.003.51.0

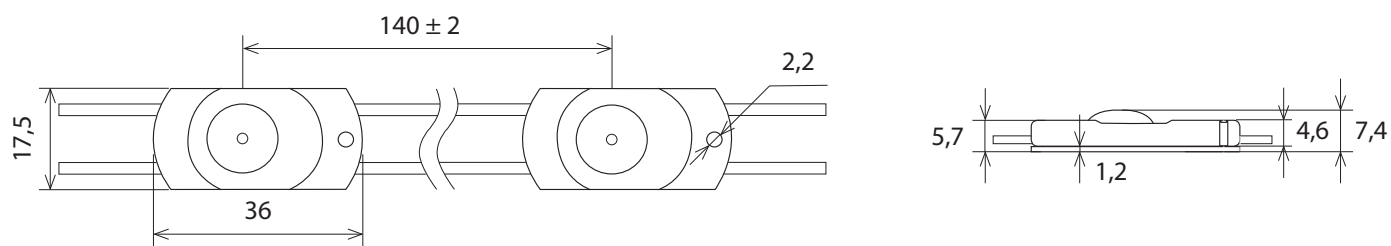

A++

CRI
≥75

Použití

- reklamní štíty a banery
- velkoplošná reklama, tabule a totemy
- svítící písmena a firemní loga
- dopravní a informační značky
- orientační tabule, informační panely

Zapojení

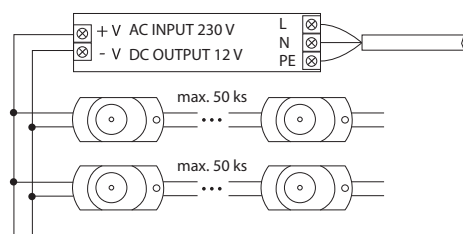

- propojovací vodiče mezi napájecím zdrojem a jednotlivými řadami LED modulů musí mít dostatečný průřez tak, aby nedocházelo k zbytečným úbytkům napětí na vodičích a tím i poklesu světelného toku

Referenční aplikace

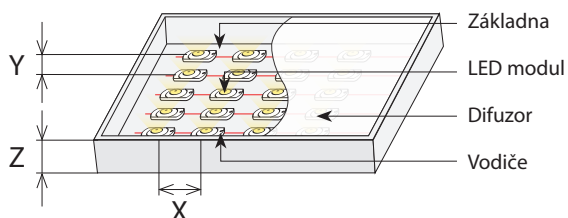

Základna

LED modul

Difuzor

Vodiče

Hloubka Z (mm)	Středová rozteč		Hustota (kusů/m ²)	Osvětlení (lux)
	X (mm)	Y (mm)		
30	60	60	278	3200 - 3500
40	75	75	178	2700 - 3000
50	90	90	123	1800 - 2100
60	110	90	101	1300 - 1600

- propustnost difuzoru 56 %
- uvedené hodnoty jsou pouze orientační

Parametry

Objednací kód	ML-211.003.51.0
LED chip	SMD 2835 Gimei
Materiál	ABS, Al PCB
Použití	Zadní osvit
Instalační hloubka	3 - 15 cm
Doporučená instalační hloubka	3 - 6 cm
Teplota okolí	-25° až +60°
Napájení	zdroj konstantního napětí
Napětí	12 V DC
Výkon	0,4 W
Stupeň krytí	IP 67
Proud	33 mA
Max. počet modulů v sérii	50 ks
Vnitřní zapojení modulu	CC (konstantní proud)
Počet LED	1 ks
Teplota barvy	6550 K ± 150 K
Světelný tok	44 lm
Světelná účinnost	110 lm / W
Ochrana	proti prachu, vlhkosti, nárazu a vibracím
Upevnění	lepící páska 3M; upevňovací otvor
Barevná odchylka SDCM	≤ 5 pro BIN
Středová rozteč modulů	140 ± 2
Balení	50 ks
Cena brutto bez DPH	26,50 Kč / ks

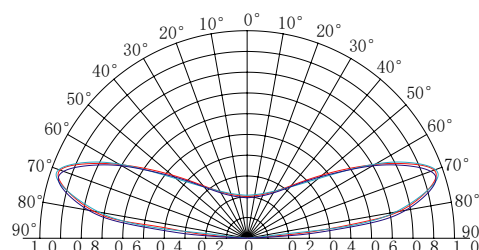

2B2

ML-211.004.51.0



A++

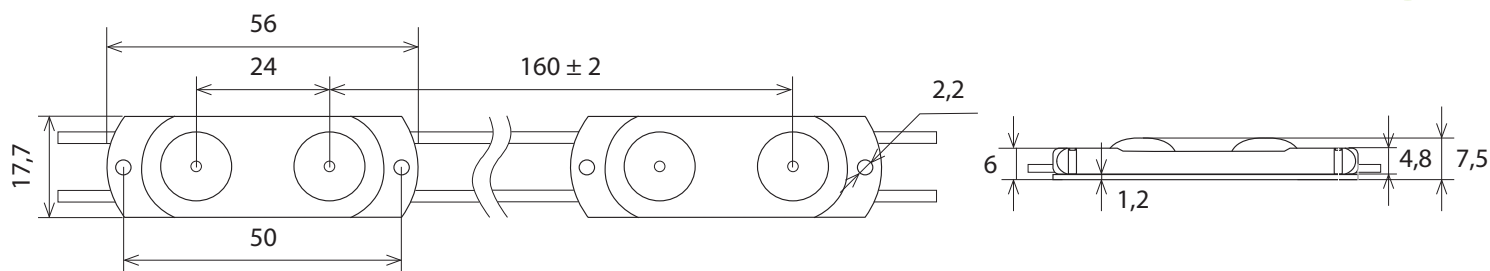

CRI ≥75

 4 Years
Roky
Ev
Lata
Warranty
Garantie
Garantie
Garantie

Použití

- reklamní štíty a banery
- velkoplošná reklama, tabule a totemy
- svítící písmena a firemní loga
- dopravní a informační značky
- orientační tabule, informační panely

Zapojení

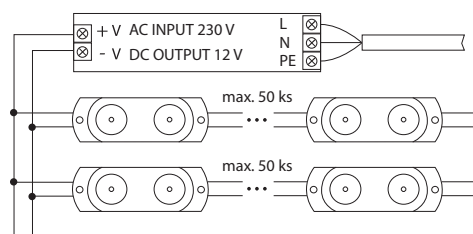

- propojovací vodiče mezi napájecím zdrojem a jednotlivými řadami LED modulů musí mít dostatečný průřez tak, aby nedocházelo k zbytečným úbytkům napětí na vodičích a tím i poklesu světelného toku

Referenční aplikace

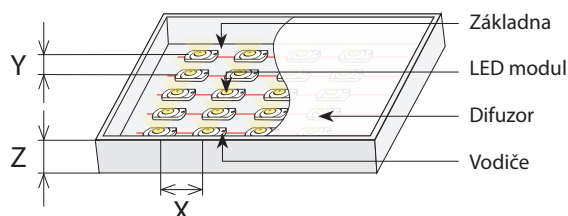

Hloubka Z (mm)	Středová rozteč		Hustota (kusů/m ²)	Osvětlení (lux)
	X (mm)	Y (mm)		
40	90	60	185	5300 - 5800
50	110	80	114	2700 - 3000
60	130	90	85	2500 - 2800
80	160	90	69	1600 - 1900
100	160	90	69	1400 - 1700

- propustnost difuzoru 56 %
- uvedené hodnoty jsou pouze orientační

Parametry

Objednací kód	ML-211.004.51.0
LED chip	SMD 2835 Gimej
Materiál	ABS, Al PCB
Použití	Zadní osvit
Instalační hloubka	4 - 15 cm
Doporučená instalační hloubka	6 - 10 cm
Teplota okolí	-25° až +60°
Napájení	zdroj konstantního napětí
Napětí	12 V DC
Výkon	0,8 W
Stupeň krytí	IP 67
Proud	67 mA
Max. počet modulů v sérii	50 ks
Vnitřní zapojení modulu	CC (konstantní proud)
Počet LED	2 ks
Teplota barvy	6550 K ± 150 K
Světelný tok	88 lm
Světelná účinnost	110 lm / W
Ochrana	proti prachu, vlhkosti, nárazu a vibracím
Upevnění	lepící páska 3M; upevňovací otvor
Barevná odchylka SDCM	≤ 5 pro BIN
Středová rozteč modulů	160 ± 2
Balení	50 ks
Cena brutto bez DPH	37,40 Kč / ks

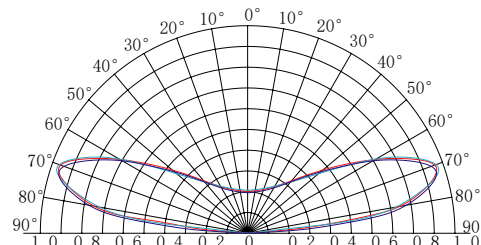

3B2

ML-211.005.51.0

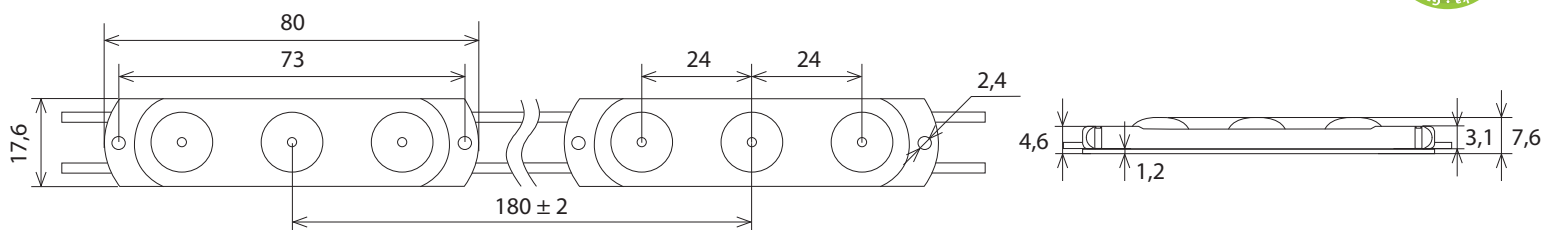
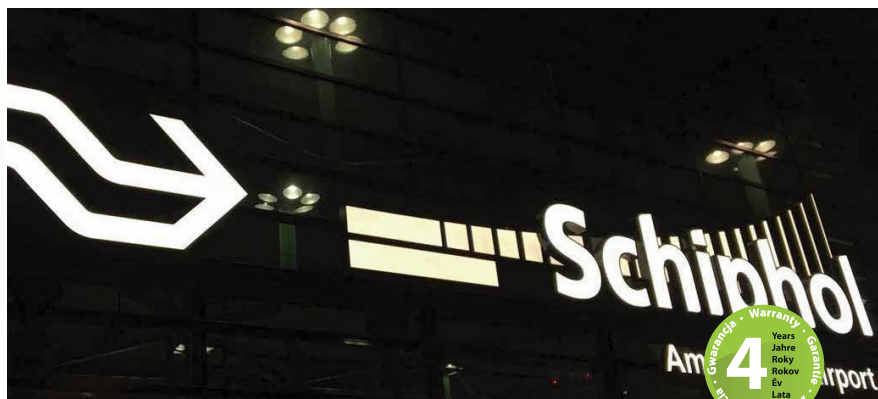

A++

CRI
≥75

Použití

- reklamní štíty a banery
- velkoplošná reklama, tabule a totemy
- svítící písmena a firemní loga
- dopravní a informační značky
- orientační tabule, informační panely

Zapojení

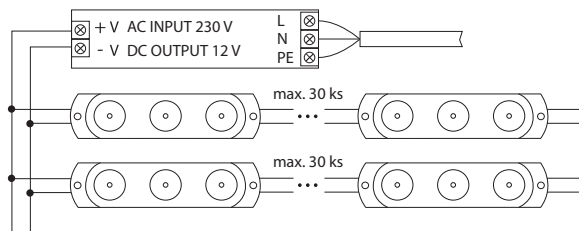

- propojovací vodiče mezi napájecím zdrojem a jednotlivými řadami LED modulů musí mít dostatečný průřez tak, aby nedocházelo k zbytečným úbytkům napětí na vodičích a tím i poklesu světelného toku

Referenční aplikace

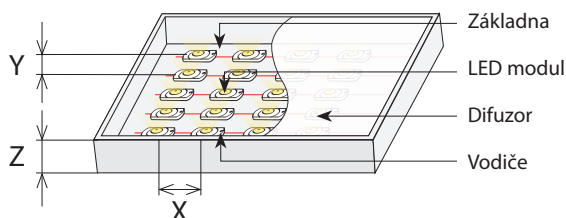

Hloubka Z (mm)	Středová rozteč		Hustota (kusů/m ²)	Osvětlení (lux)
	X (mm)	Y (mm)		
60	130	90	85	4300 - 4700
80	150	90	74	2800 - 3200
100	180	90	62	1800 - 2300
120	180	90	62	1300 - 1700
150	180	90	62	1000 - 1300

- propustnost difuzoru 56 %
- uvedené hodnoty jsou pouze orientační

Parametry

Objednací kód	ML-211.005.51.0
LED chip	SMD 2835 Gimei
Materiál	ABS, Al PCB
Použití	Zadní osvit
Instalační hloubka	6 - 15 cm
Doporučená instalační hloubka	8 - 12 cm
Teplota okolí	-25° až +60°
Napájení	zdroj konstantního napětí
Napětí	12 V DC
Výkon	1,2 W
Stupeň krytí	IP 67
Proud	100 mA
Max. počet modulů v sérii	30 ks
Vnitřní zapojení modulu	CC (konstantní proud)
Počet LED	3 ks
Teplota barvy	6550 K ± 150 K
Světelný tok	130 lm
Světelná účinnost	110 lm / W
Ochrana	proti prachu, vlhkosti, nárazu a vibracím
Upevnění	lepící páska 3M; upevňovací otvor
Barevná odchylka SDCM	≤ 5 pro BIN
Středová rozteč modulů	180 ± 2
Balení	50 ks
Cena brutto bez DPH	46,80 Kč / ks

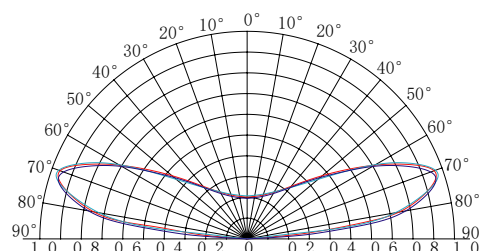

4B2

ML-211.006.51.0



A++



CRI ≥75

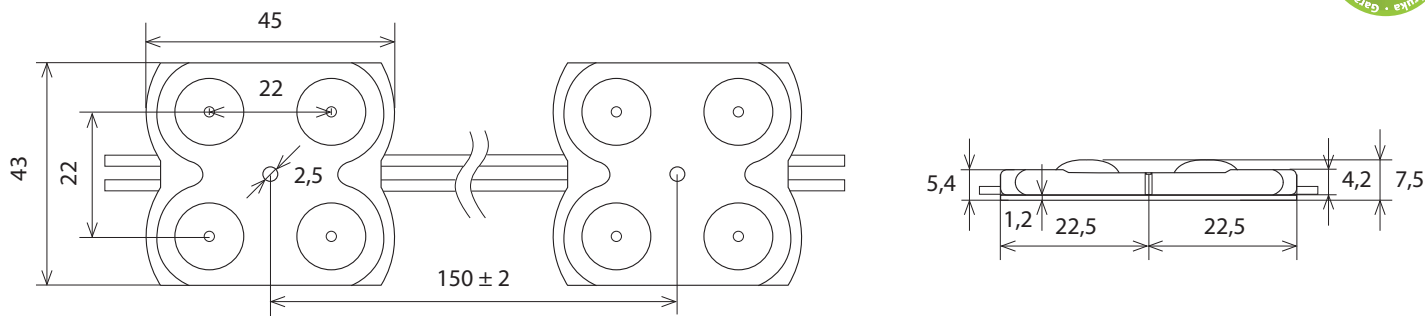

Použití

- reklamní štíty a banery
- velkoplošná reklama, tabule a totemy
- svítící písmena a firemní loga
- dopravní a informační značky
- orientační tabule, informační panely

Zapojení

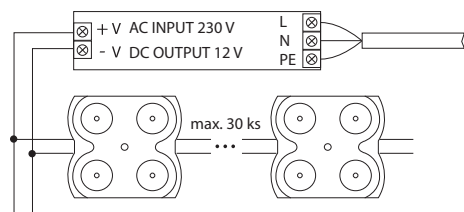

- propojovací vodiče mezi napájecím zdrojem a jednotlivými řadami LED modulů musí mít dostatečný průřez tak, aby nedocházelo k zbytečným úbytkům napětí na vodičích a tím i poklesu světelného toku

Referenční aplikace

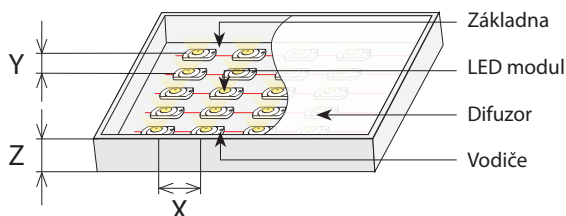

Hloubka Z (mm)	Středová rozteč		Hustota (kusů/m ²)	Osvětlení (lux)
	X (mm)	Y (mm)		
80	130	100	77	4000 - 4500
100	150	100	67	2500 - 3000
120	150	100	67	2000 - 2400
150	150	100	67	1500 - 1800
180	150	100	67	1300 - 1600

- propustnost difuzoru 56 %
- uvedené hodnoty jsou pouze orientační

Parametry

Objednací kód	ML-211.006.51.0
LED chip	SMD 2835 Gimej
Materiál	ABS, Al PCB
Použití	Zadní osvit
Instalační hloubka	8 - 18 cm
Doporučená instalační hloubka	12 - 15 cm
Teplota okolí	-25° až +60°
Napájení	zdroj konstantního napětí
Napětí	12 V DC
Výkon	1,6 W
Stupeň krytí	IP 67
Proud	133 mA
Max. počet modulů v sérii	30 ks
Vnitřní zapojení modulu	CC (konstantní proud)
Počet LED	4 ks
Teplota barvy	6550 K ± 150 K
Světelný tok	180 lm
Světelná účinnost	113 lm / W
Ochrana	proti prachu, vlhkosti, nárazu a vibracím
Upevnění	lepicí páska 3M; upevňovací otvor
Barevná odchylka SDCM	≤ 5 pro BIN
Středová rozteč modulů	150 ± 2
Balení	50 ks
Cena brutto bez DPH	56,90 Kč / ks

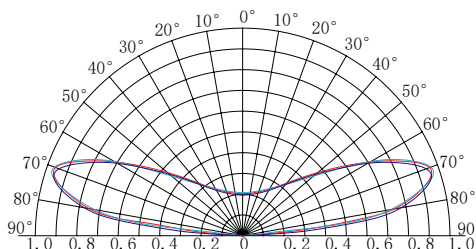

3B1RGB

ML-213.007.51.0



A++



0,65 W

12VDC

IP65

160°

30.000 h

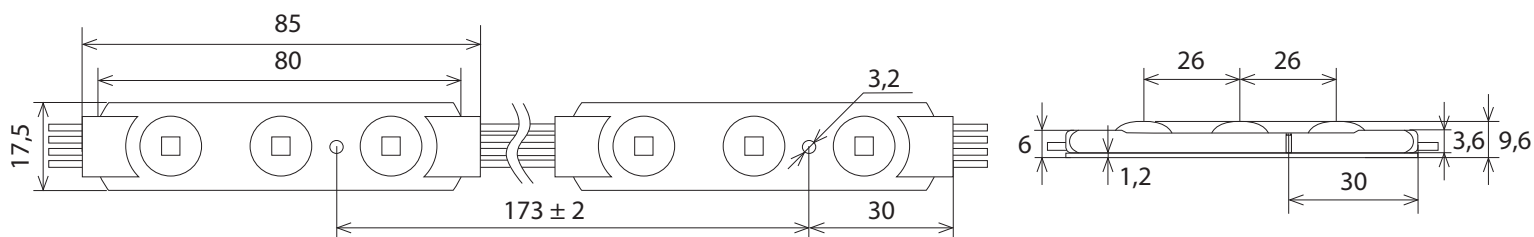

Použití

- reklamní štíty a banery
- velkoplošná reklama, tabule a totémy
- svítící písmena a firemní loga
- dopravní a informační značky
- orientační tabule, informační panely

Parametry

Objednací kód	ML-213.007.51.0
LED chip	SMD 5050 Gimej
Materiál	plast
Použití	Zadní osvit
Instalační hloubka	6 - 20 cm
Doporučená instalační hloubka	6 - 15 cm
Teplota okolí	-25° až +60°
Napájení	zdroj konstantního napětí
Napětí	12 V DC
Výkon	0,65 W
Stupeň krytí	IP 65
Proud	54 mA
Max. počet modulů v sérii	20 ks
Vnitřní zapojení modulu	CV (konstantní napětí)
Počet LED	3 ks
Barva	RGB
Světelný tok	R 6 G 22 B 5
Světelná účinnost	/
Ochrana	proti prachu, vlhkosti, nárazu a vibracím
Upevnění	lepící páska 3M; upevňovací otvor
Barevná odchylka SDCM	≤ 5 pro BIN
Středová rozteč modulů	173 ± 2
Balení	50 ks
Cena brutto bez DPH	35,10 Kč / ks

Zapojení

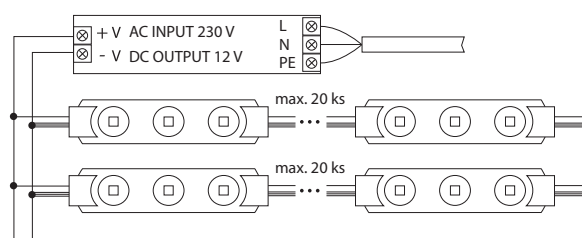

- propojovací vodiče mezi napájecím zdrojem a jednotlivými řadami LED modulů musí mít dostatečný průřez tak, aby nedocházelo k zbytečným úbytkům napětí na vodičích a tím i poklesu světelného toku

Referenční aplikace

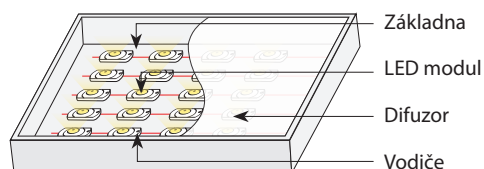

- propustnost difuzoru 56 %

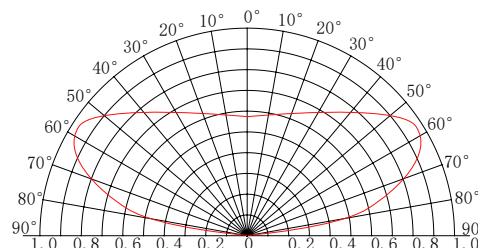

3B3

ML-211.008.51.0



A++

CRI
≥75

1,32W

110lm

12VDC

IP65

160°

30.000h

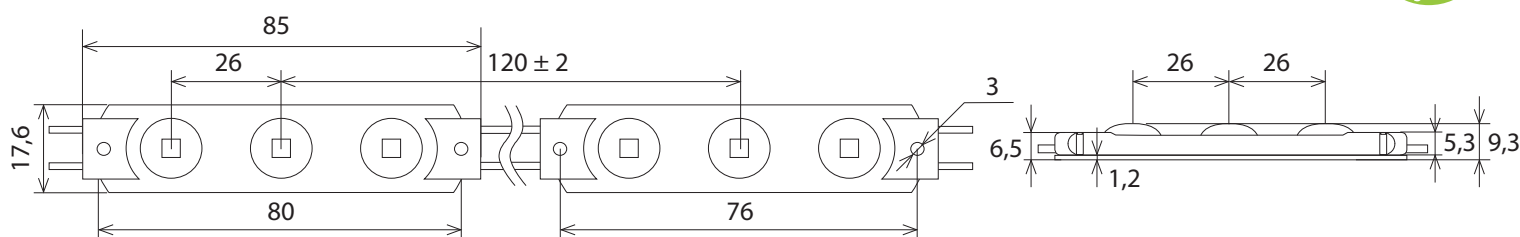

Použití

- reklamní štíty a banery
- velkoplošná reklama, tabule a totemy
- svítící písmena a firemní loga
- dopravní a informační značky
- orientační tabule, informační panely

Zapojení

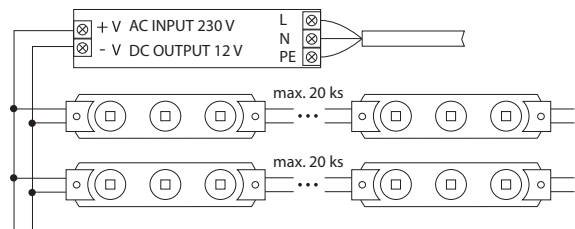

- propojovací vodiče mezi napájecím zdrojem a jednotlivými řadami LED modulů musí mít dostatečný průřez tak, aby nedocházelo k zbytečným úbytkům napětí na vodičích a tím i poklesu světelného toku

Referenční aplikace

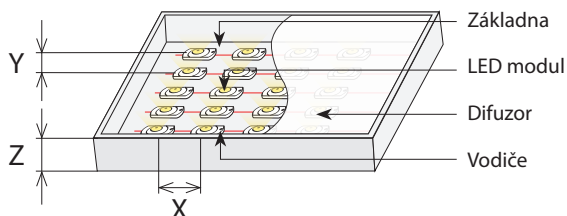

Hloubka Z (mm)	Středová rozteč		Hustota (kusů/m ²)	Osvětlení (lux)
	X (mm)	Y (mm)		
60	110	50	200	8000 - 9000
80	120	70	119	4800 - 5000
100	140	90	79	2500 - 3000
120	160	110	57	1600 - 2000
150	190	130	40	1200 - 1500

- propustnost difuzoru 56 %
- uvedené hodnoty jsou pouze orientační

Parametry

Objednací kód	ML-211.008.51.0
LED chip	SMD 5730 Gimej
Materiál	plast
Použití	Zadní osvit
Instalační hloubka	12 - 15 cm
Doporučená instalační hloubka	12 - 18 cm
Teplota okolí	-25° až + 60°
Napájení	zdroj konstantního napětí
Napětí	12 V DC
Výkon	1,32 W
Stupeň krytí	IP 65
Proud	110 mA
Max. počet modulů v sérii	20 ks
Vnitřní zapojení modulu	CV (konstantní napětí)
Počet LED	3 ks
Teplota barvy	6450 K ± 150 K
Světelný tok	110 lm
Světelná účinnost	84 lm / W
Ochrana	proti prachu, vlhkosti, nárazu a vibracím
Upevnění	lepící páska 3M; upevňovací otvor
Barevná odchylka SDCM	≤ 5 pro BIN
Středová rozteč modulů	120 ± 2
Balení	50 ks
Cena brutto bez DPH	33,50 Kč / ks

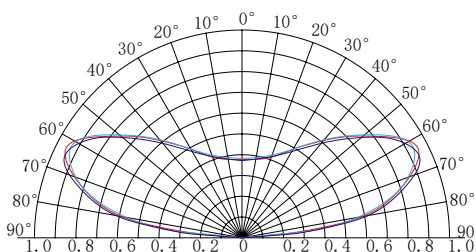

9B4

ML-211.016.51.0

A++

CRI
≥75

7W

700lm

12VDC

IP65

170°

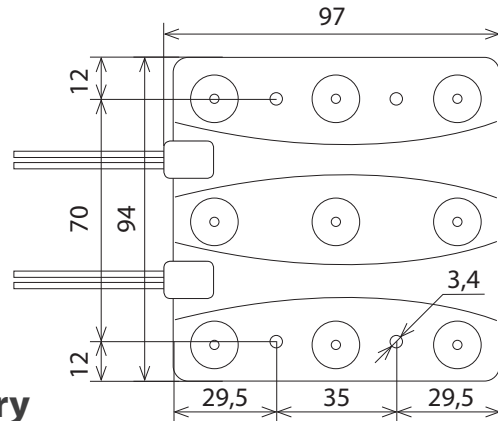
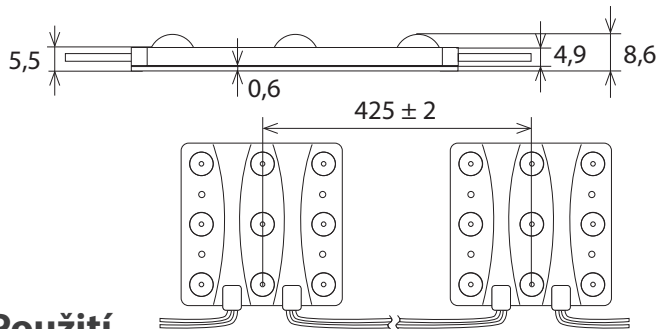
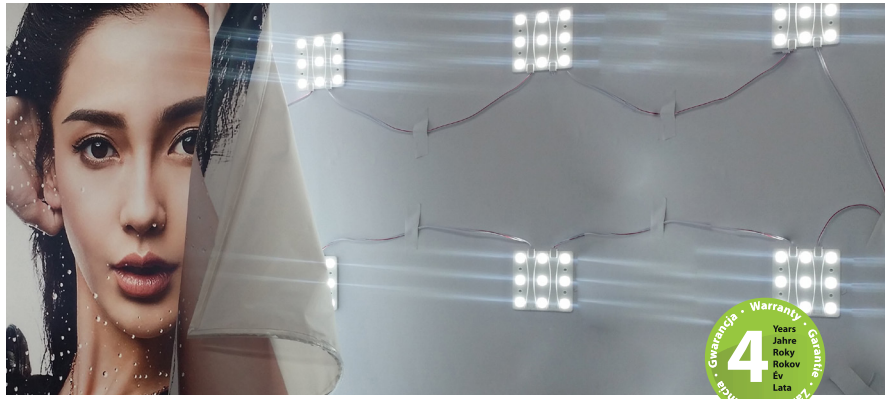
30.000
h

Použití

- reklamní štíty a banery
- velkoplošná reklama, tabule a totemy
- svítící písmena a firemní loga
- dopravní a informační značky
- orientační tabule, informační panely

Zapojení

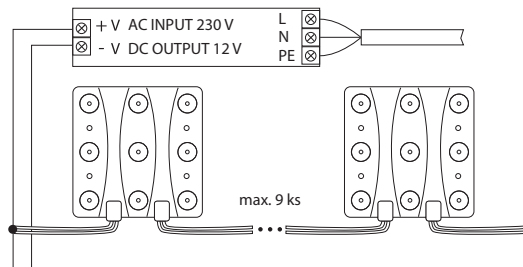

- propojovací vodiče mezi napájecím zdrojem a jednotlivými řadami LED modulů musí mít dostatečný průřez tak, aby nedocházelo k zbytečným úbytkům napětí na vodičích a tím i poklesu světelného toku

Referenční aplikace

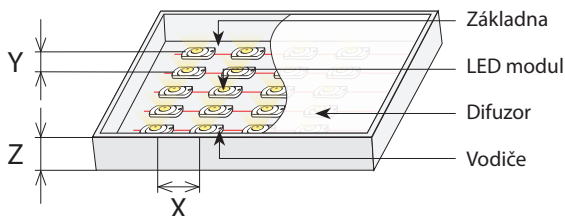

Hloubka Z (mm)	Středová rozteč		Hustota (kusů/m ²)	Osvětlení (lux)
	X (mm)	Y (mm)		
100	330	330	9	2000 - 2300
120	330	330		1800 - 2000
150	330	330		1600 - 1800
180	330	330		1500 - 1600
200	330	330		1400 - 1500
250	330	330		1000 - 1300

- propustnost reklamní plachty 32 %
- uvedené hodnoty jsou pouze orientační

Parametry

Objednací kód	ML-211.016.51.0
LED chip	SMD 3030 Gimej
Materiál	ABS, Al PCB
Použití	Zadní osvit
Instalační hloubka	12 - 20 cm
Doporučená instalační hloubka	8 - 20 cm
Teplota okolí	-25° až +60°
Napájení	zdroj konstantního napětí
Napětí	12 V DC
Výkon	7 W
Stupeň krytí	IP 65
Proud	580 mA
Max. počet modulů v sérii	9 ks
Vnitřní zapojení modulu	CC (konstantní proud)
Počet LED	9 ks
Teplota barvy	6550 K ± 150 K
Světelný tok	700 lm
Světelná účinnost	100 lm / W
Ochrana	proti prachu, vlhkosti, nárazu a vibracím
Upevnění	lepící páska 3M; upevňovací otvor
Barevná odchylka SDCM	≤ 5 pro BIN
Středová rozteč modulů	425 ± 2
Balení	18 ks
Cena brutto bez DPH	197,80 Kč / ks

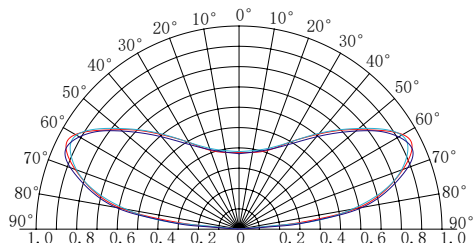

1E1

ML-211.009.51.0



A++

CRI
≥75

1,32W

110lm

12VDC

IP65



10°x65°



30.000h

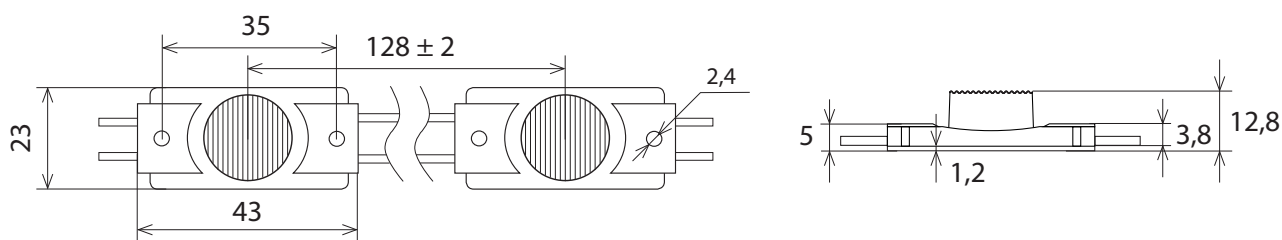
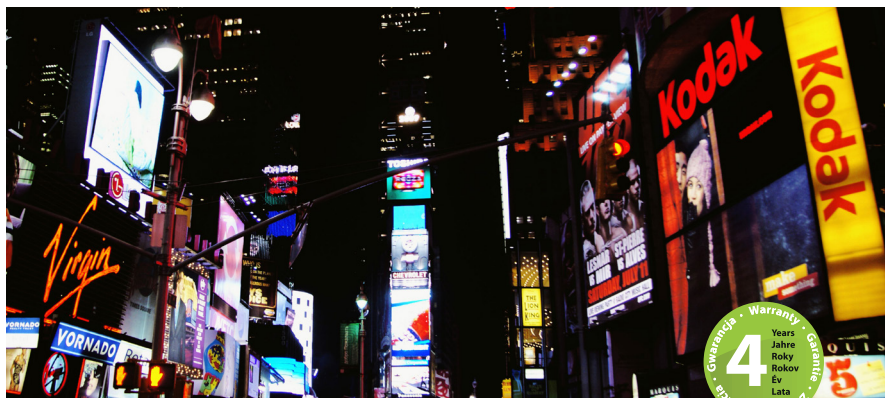

Použití

- reklamní štíty a banery
- velkoplošná reklama, tabule a totemy
- svítící písmena a firemní loga
- dopravní a informační značky
- orientační tabule, informační panely

Zapojení

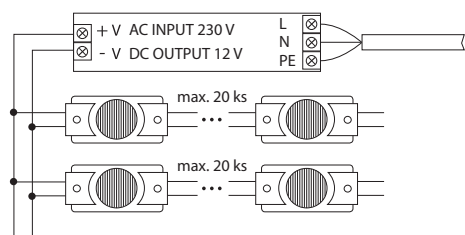

Referenční aplikace

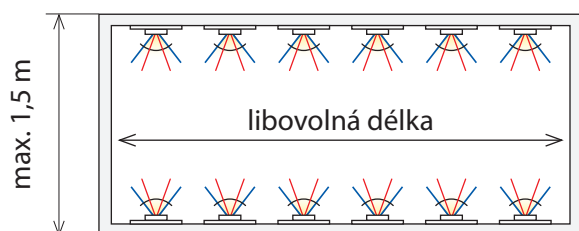

Hloubka (mm)	Rozměr (mm)	Hustota (kusů/m)	Osvětlení (lux)
120	1000 x 1000	30	400 - 500
150			300 - 350

- propustnost reklamní plachty 32 %
- uvedené hodnoty jsou pouze orientační

Parametry

Objednací kód	ML-211.009.51.0
LED chip	SMD 3030 Genesis
Materiál	ABS, AI PCB
Použití	Boční osvit
Instalační hloubka	14 - 40 cm / 8 - 20 mm (jednostranně)
Doporučená instalační hloubka	14 - 36 cm / 8 - 18 mm (jednostranně)
Teplota okolí	-25° až +60°
Napájení	zdroj konstantního napětí
Napětí	12 V DC
Výkon	1,32 W
Stupeň krytí	IP 65
Proud	110 mA
Max. počet modulů v sérii	20 ks
Vnitřní zapojení modulu	CC (konstantní proud)
Počet LED	1 ks
Teplota barvy	6350 K ± 150 K
Světelný tok	110 lm
Světelná účinnost	84 lm / W
Ochrana	proti prachu, vlhkosti, nárazu a vibracím
Upevnění	lepící páska 3M; upevňovací otvor
Barevná odchylka SDCM	≤ 5 pro BIN
Středová rozteč modulů	128 ± 2
Balení	50 ks
Cena brutto bez DPH	46,80 Kč / ks

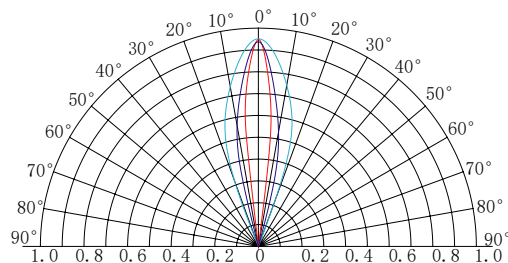

3E2

ML-211.010.51.0



A++

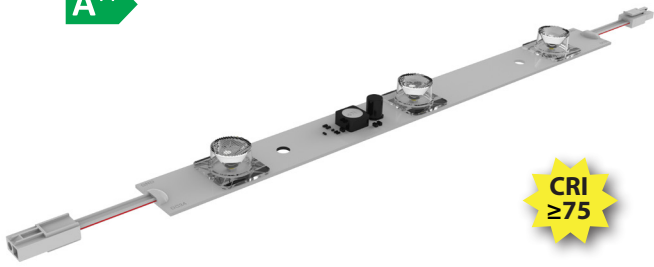

CRI

≥75

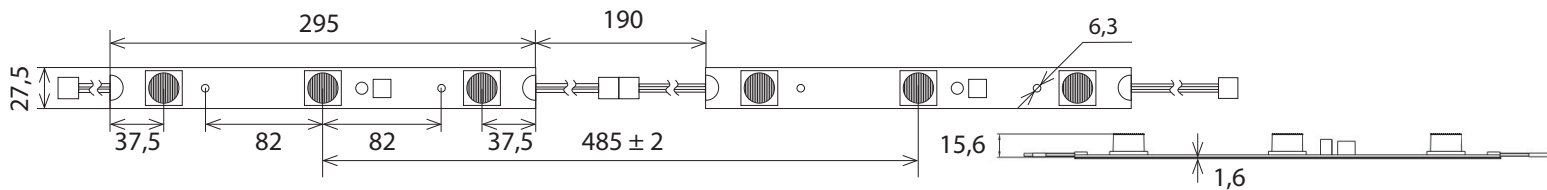
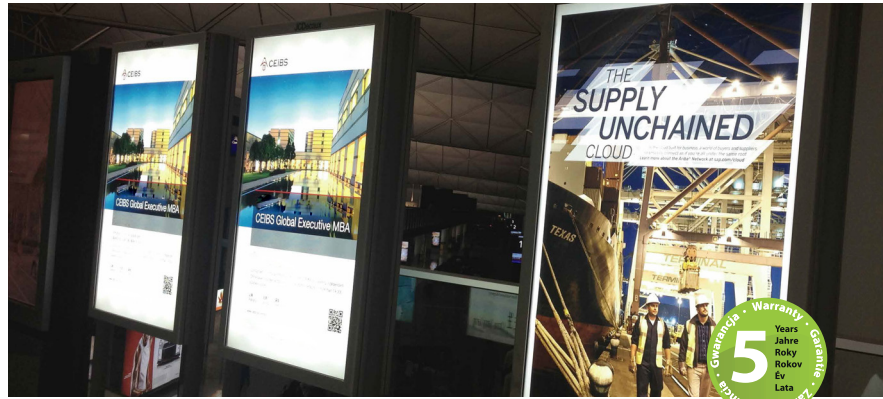
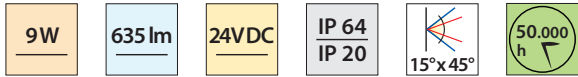

Použití

- reklamní štíty a banery
- velkoplošná reklama, tabule a totemy
- svítící písmena a firemní loga
- dopravní a informační značky
- orientační tabule, informační panely

Zapojení

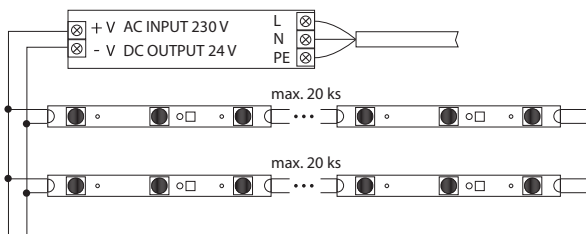

- propojovací vodiče mezi napájecím zdrojem a jednotlivými řadami LED modulů musí mít dostatečný průřez tak, aby nedocházelo k zbytečným úbytkům napětí na vodičích a tím i poklesu světelného toku

Referenční aplikace

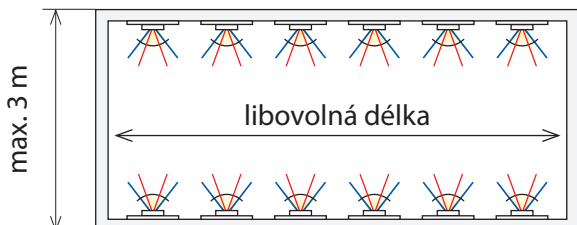

Hloubka (mm)	Rozměr (mm)	Hustota (kusů/m)	Osvětlení (lux)
160	1000 x 1000	6	1600 - 1800
200			1300 - 1500
240			1000 - 1200
300			800 - 900

- propustnost reklamní plachty 32 %
- uvedené hodnoty jsou pouze orientační

Parametry

Objednací kód	ML-211.010.51.0
LED chip	SMD 3535 Osram OSOLON SSL LM-80
Materiál	Al PCB
Použití	Boční osvit
Instalační hloubka	18 - 40 cm / 10 - 20 mm (jednostranně)
Doporučená instalační hloubka	18 - 30 cm / 10 - 18 mm (jednostranně)
Teplota okolí	-25° až + 60°
Napájení	zdroj konstantního napětí
Napětí	24 V DC
Výkon	9 W
Stupeň krytí	IP 64 (konektor IP 20)
Proud	375 mA
Max. počet modulů v sérii	20 ks
Vnitřní zapojení modulu	CC (konstantní proud)
Počet LED	3 ks
Teplota barvy	6450 K ± 150 K
Světelný tok	635 lm
Světelná účinnost	70 lm / W
Ochrana	proti prachu, vlhkosti, nárazu a vibracím
Upevnění	lepící páska 3M; upevňovací otvor
Barevná odchylka SDCM	≤ 5 pro BIN
Středová rozteč modulů	485 ± 2
Balení	1 ks
Cena brutto bez DPH	415 Kč / ks

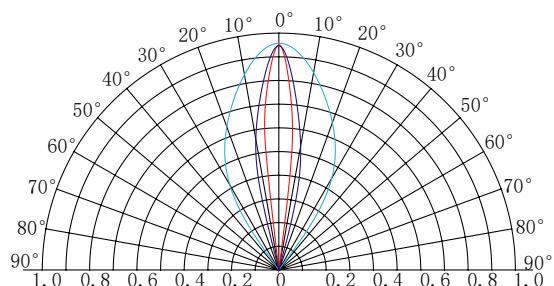

E2

ML-211.011.51.0

A++

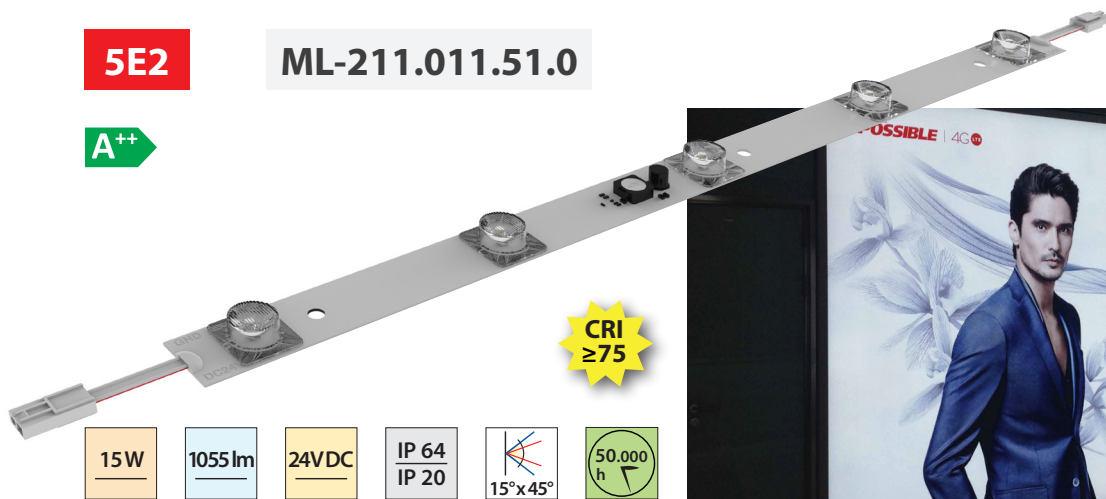

CRI ≥75

15 W

1055 lm

24VDC

IP 64

IP 20



15°x45°



50.000 h

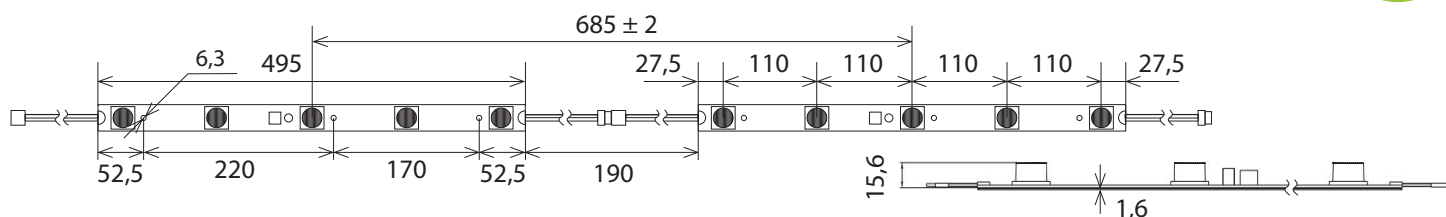

Použití

- reklamní štíty a banery
- velkoplošná reklama, tabule a totemy
- svítící písmena a firemní loga
- dopravní a informační značky
- orientační tabule, informační panely

Zapojení

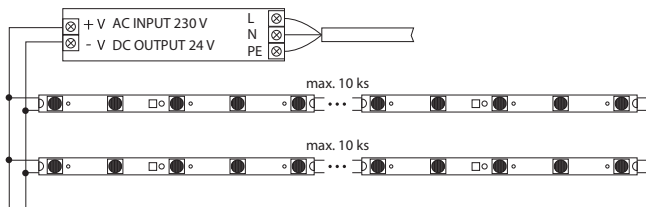

- propojovací vodiče mezi napájecím zdrojem a jednotlivými řadami LED modulů musí mít dostatečný průřez tak, aby nedocházelo k zbytečným úbytkům napětí na vodičích a tím i poklesu světelného toku

Referenční aplikace

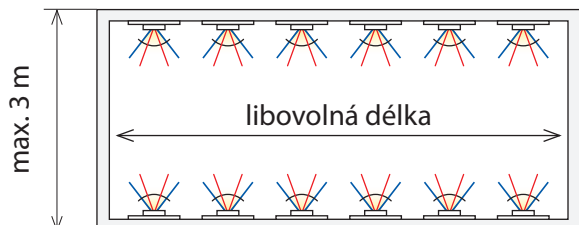

Hloubka (mm)	Rozměr (mm)	Hustota (kusů/m)	Osvětlení (lux)
160	1000 x 1000	4	1600 - 1800
200			1300 - 1500
240			1000 - 1200
300			800 - 900

- propustnost reklamní plachty 32 %
- uvedené hodnoty jsou pouze orientační

Parametry

Objednací kód	ML-211.011.51.0
LED chip	SMD 3535 Osram OSOLON SSL LM-80
Materiál	Al PCB
Použití	Boční osvit
Instalační hloubka	18 - 40 cm / 10 - 20 mm (jednostranně)
Doporučená instalační hloubka	18 - 30 cm / 10 - 18 mm (jednostranně)
Teplota okolí	-25° až +60°
Napájení	zdroj konstantního napětí
Napětí	24 V DC
Výkon	15 W
Stupeň krytí	IP 64 (konektor IP 20)
Proud	625 mA
Max. počet modulů v sérii	10 ks
Vnitřní zapojení modulu	CC (konstantní proud)
Počet LED	5 ks
Teplota barvy	6450 K ± 150 K
Světelný tok	1055 lm
Světelná účinnost	70 lm / W
Ochrana	proti prachu, vlhkosti, nárazu a vibracím
Upevnění	lepící páska 3M; upevňovací otvor
Barevná odchylka SDCM	≤ 5 pro BIN
Středová rozteč modulů	685 ± 2
Balení	1 ks
Cena brutto bez DPH	600,60 Kč / ks

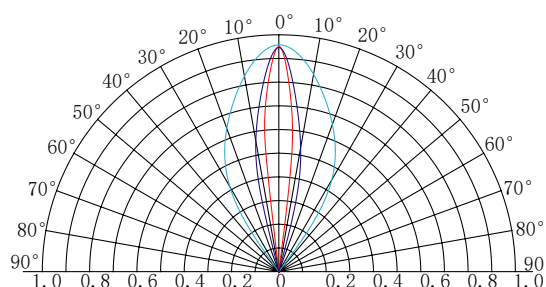

1E3

ML-211.012.51.0

A++

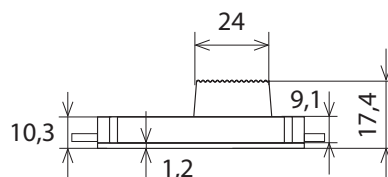
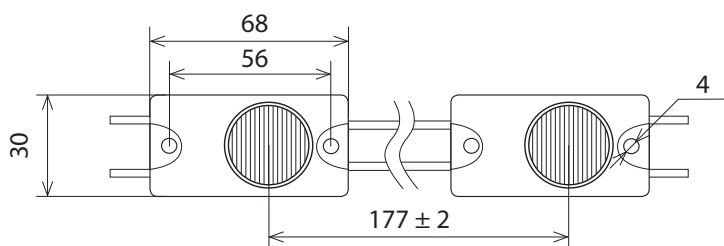
CRI
≥75

Použití

- reklamní štíty a banery
- velkoplošná reklama, tabule a totemy
- svítící písmena a firemní loga
- dopravní a informační značky
- orientační tabule, informační panely

Zapojení

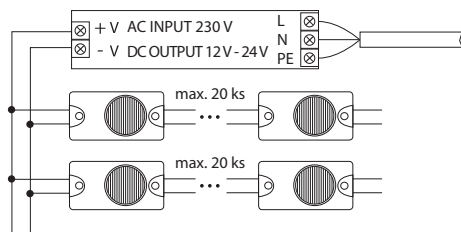

- propojovací vodiče mezi napájecím zdrojem a jednotlivými řadami LED modulů musí mít dostatečný průřez tak, aby nedocházelo k zbytečným úbytkům napětí na vodičích a tím i poklesu světelného toku

Referenční aplikace

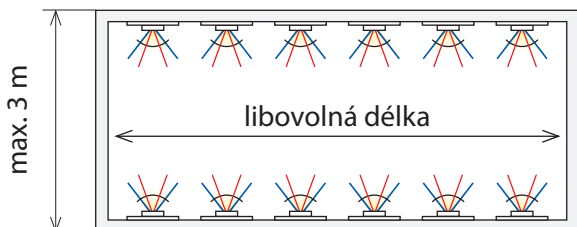

Hloubka (mm)	Rozměr (mm)	Hustota (kusů/m)	Osvětlení (lux)
120	1000 x 1000	24	1300 - 1500
150			1200 - 1300
200			1000 - 1200
300			800 - 900

- propustnost reklamní plachty 32 %
- uvedené hodnoty jsou pouze orientační

Parametry

Objednací kód	ML-211.012.51.0
LED chip	SMD 1919 LG
Materiál	ABS, Al PCB
Použití	Boční osvit
Instalační hloubka	11 - 20 cm / 4 - 10 mm (jednostranně)
Doporučená instalační hloubka	12 - 18 cm / 6 - 8 mm (jednostranně)
Teplota okolí	-25° až +60°
Napájení	zdroj konstantního napětí
Napětí	12 - 24 V DC
Výkon	2 W
Stupeň krytí	IP 65
Proud	166 mA
Max. počet modulů v sérii	20 ks
Vnitřní zapojení modulu	CC (konstantní proud)
Počet LED	1 ks
Teplota barvy	6500 K ± 150 K
Světelný tok	260 lm
Světelná účinnost	130 lm / W
Ochrana	proti prachu, vlhkosti, nárazu a vibracím
Upevnění	lepící páska 3M; upevňovací otvor
Barevná odchylka SDCM	≤ 5 pro BIN
Středová rozteč modulů	177 ± 2
Balení	30 ks
Cena brutto bez DPH	132,60 Kč / ks

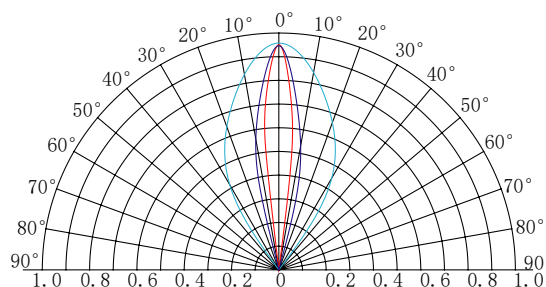

3E3

ML-211.013.51.0



A++

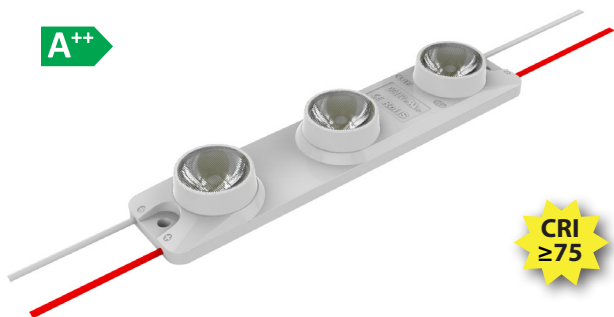

CRI ≥75

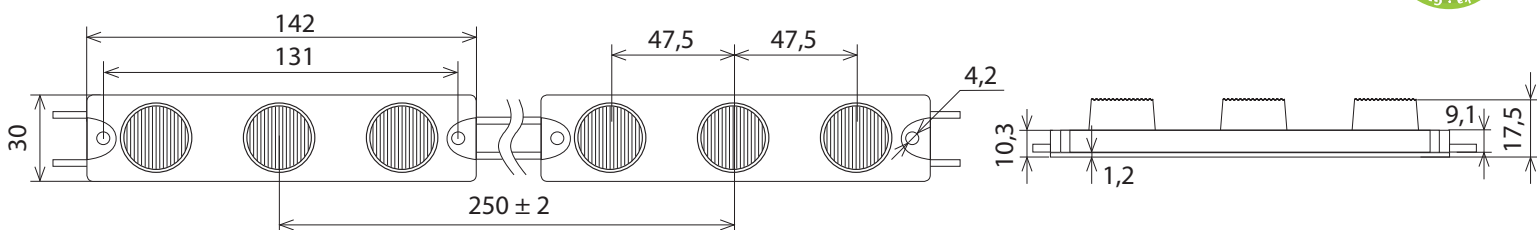

Použití

- reklamní štíty a banery
- velkoplošná reklama, tabule a totemy
- svítící písmena a firemní loga
- dopravní a informační značky
- orientační tabule, informační panely

Zapojení

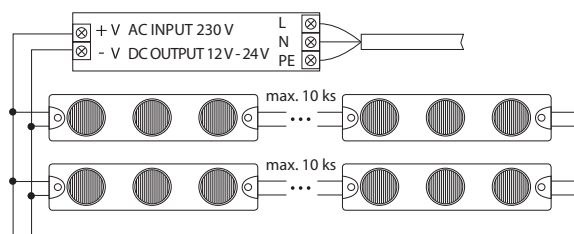

- propojovací vodiče mezi napájecím zdrojem a jednotlivými řadami LED modulů musí mít dostatečný průřez tak, aby nedocházelo k zbytečným úbytkům napětí na vodičích a tím i poklesu světelného toku

Referenční aplikace

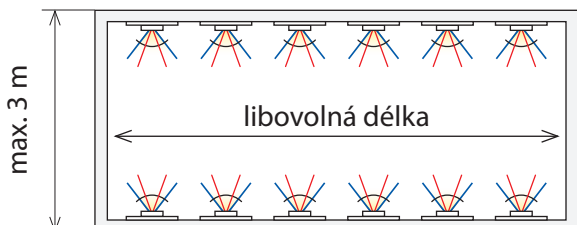

Hloubka (mm)	Rozměr (mm)	Hustota (kusů/m)	Osvětlení (lux)
120	1000 x 1000	10	1300 - 1500
150			1200 - 1300
200			1000 - 1200
300			800 - 900

- propustnost reklamní plachty 32 %
- uvedené hodnoty jsou pouze orientační

Parametry

Objednací kód	ML-211.013.51.0
LED chip	SMD 1919 LG
Materiál	ABS, Al PCB
Použití	Boční osvit
Instalační hloubka	10 - 20 cm / 4 - 10 mm (jednostranně)
Doporučená instalační hloubka	12 - 18 cm / 6 - 8 mm (jednostranně)
Teplota okolí	-25° až +60°
Napájení	zdroj konstantního napětí
Napětí	12 - 24 V DC
Výkon	6 W
Stupeň krytí	IP 65
Proud	500 mA
Max. počet modulů v sérii	10 ks
Vnitřní zapojení modulu	CC (konstantní proud)
Počet LED	3 ks
Teplota barvy	6500 K ± 150 K
Světelný tok	780 lm
Světelná účinnost	130 lm / W
Ochrana	proti prachu, vlhkosti, nárazu a vibracím
Upevnění	lepící páska 3M; upevňovací otvor
Barevná odchylka SDCM	≤ 5 pro BIN
Středová rozteč modulů	250 ± 2
Balení	10 ks
Cena brutto bez DPH	263,60 Kč / ks

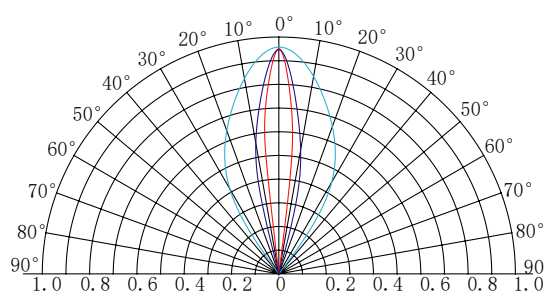



McLED®
quality lighting

SMD 3528 · SMD 3535 · SMD 2835 · SMD 3730 · DIGITAL · DOUBLE WHITE

Ceny 01 / 2018

LED pásky

McLED®
quality lighting

McLED
www.mcled.com
Kontakt: 02 22 61 11 11
info@mcled.com

Difuzory

McLED®
quality lighting

Závěsné systémy
pro LED svítidla

McLED
quality lighting

PRISAZENÉ · VESTAVNÉ · ROHOVÉ · ZAVĚSNÉ · NASTĚNNÉ · MĚŠIČNÉ · SPECIÁLNÍ

Hliníkové profily
pro LED pásy

Ceny 04 / 2017

McLED
quality lighting

POPHELDOVÁ · PRISAZENÁ · NASTĚNNÁ · PRACHOČESNÁ · NÁBĚTKOVÁ

LED svítidla

Ceny 09 / 2018

McLED
quality lighting

FLASH · CALIPRO · PERSEA · TROLL · ORION · LEDTEC

LED reflektory

Ceny 11 / 2017

McLED
quality lighting

GU5.3 · GU10 · G9 · G4 · G13 · E14 · E27 · E40

Světelné zdroje LED

Ceny 10 / 2017